

ДОДАТОК А  
Графічний матеріал атестаційної роботи

ГЮИК. 502610.002

(позначення документу)

ЗАТВЕРДЖЕНО  
ГЮИК. 502610.002 – ЛУ

Дослідження і розробка методів оцінки якості роботи працівників ІТ-компанії  
та їх використання в інформаційних системах

Графічний матеріал

ГЮИК. 502610.002 – ЛУ

АРКУШІВ 14

2019 р.

Міністерство освіти і науки України  
Харківський Національний Університет Радіоелектроніки

«ЗАТВЕРДЖУЮ»  
керівник атестаційної роботи  
Ситніков Д.Е.

Дослідження і розробка методів оцінки якості роботи працівників ІТ-компанії  
та їх використання в інформаційних системах

Графічний матеріал

ЛИСТ ЗАТВЕРДЖЕННЯ

ГЮИК. 502610.002 – ЛУ

РОЗРОБИВ:  
ст. гр. ІТПм-18-1  
Кузінков Д. С.

2019 р.

# СХЕМА ОРГАНІЗАЦІЙНОЇ СТРУКТУРИ ІТ-КОМПАНІЇ

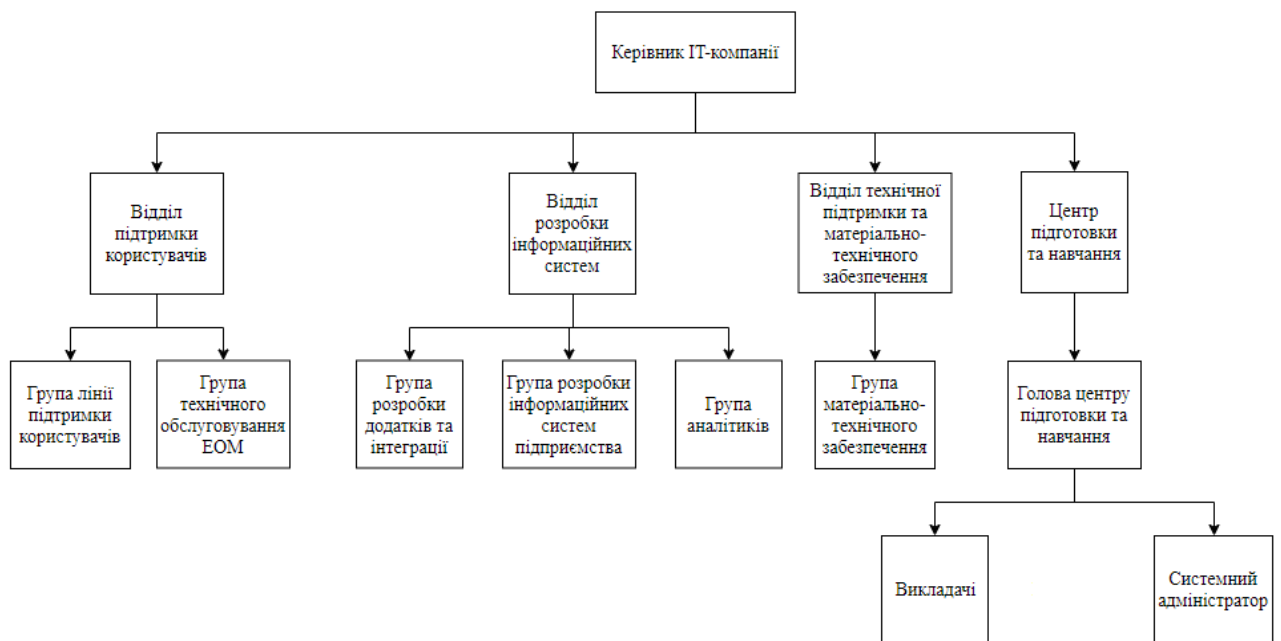

Розроб.	Кузінков Д.С.			Схема організаційної структури ІТ-компанії	
Перевір.	Ситніков Д.Е.				
Н. Контр.	Ситніков Д.Е.				
				ІТПМ-18-1	Лист 1
Затверд.	Гребеннік І.В.			СТ	Листів 1

# ДІАГРАМА ПРЕЦЕДЕНТІВ ДЛЯ РОЛІ «АДМІНІСТРАТОР»



Розроб.	Кузінков Д.С.			Діаграма прецедентів для ролі «Адміністратор»	
Перевір.	Ситніков Д.Е.				
Н. Контр.	Ситніков Д.Е.				
				ІТІМ-18-1	Лист 1
Затверд.	Гребеннік І.В.			СТ	Листів 1

## ДІАГРАМА ПРЕЦЕДЕНТІВ ДЛЯ РОЛІ «ПРАЦІВНИК»

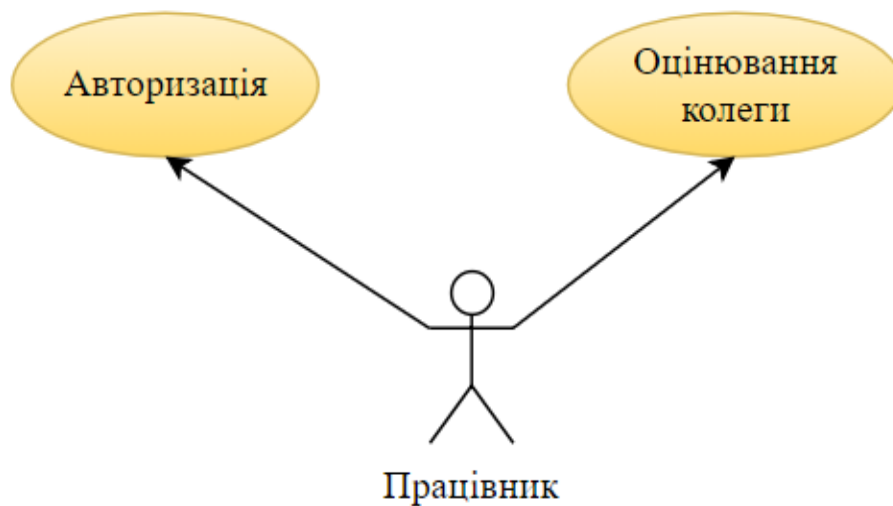

Розроб.	Кузінков Д.С.			Діаграма прецедентів для ролі «Працівник»	
Перевір.	Ситніков Д.Е.				
Н. Контр.	Ситніков Д.Е.				
				ІТІМ-18-1	Лист 1
Затверд.	Гребеннік І.В.			СТ	Листів 1

## ДІАГРАМА ПРЕЦЕДЕНТІВ ДЛЯ РОЛІ «КЕРІВНИЦТВО»

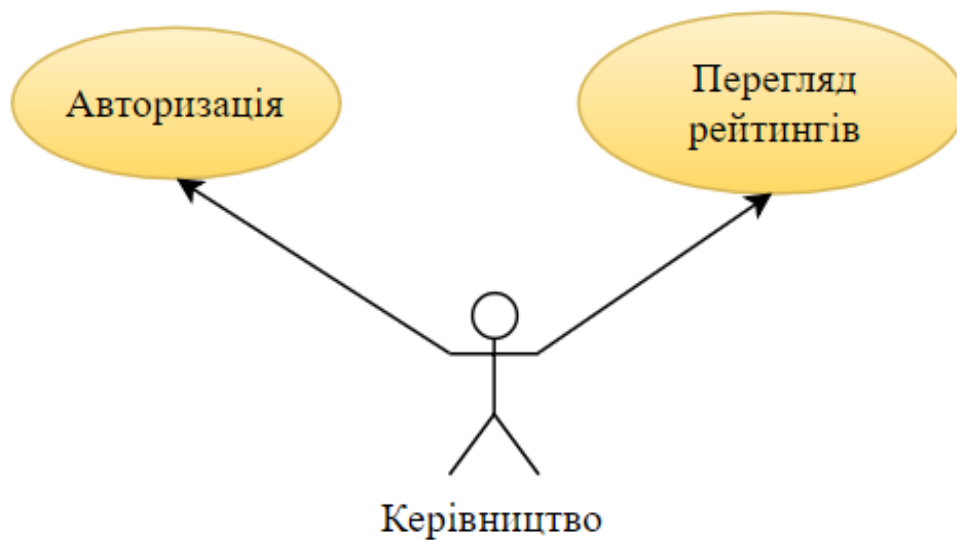

Розроб.	Кузінков Д.С.			Діаграма прецедентів для ролі «Керівництво»	
Перевір.	Ситніков Д.Е.				
Н. Контр.	Ситніков Д.Е.				
				ІТМ-18-1	Лист 1
Затверд.	Гребеннік І.В.			СТ	Листів 1

## ДІАГРАМА ПРЕЦЕДЕНТІВ ДЛЯ РОЛІ «ВИКЛАДАЧІ»

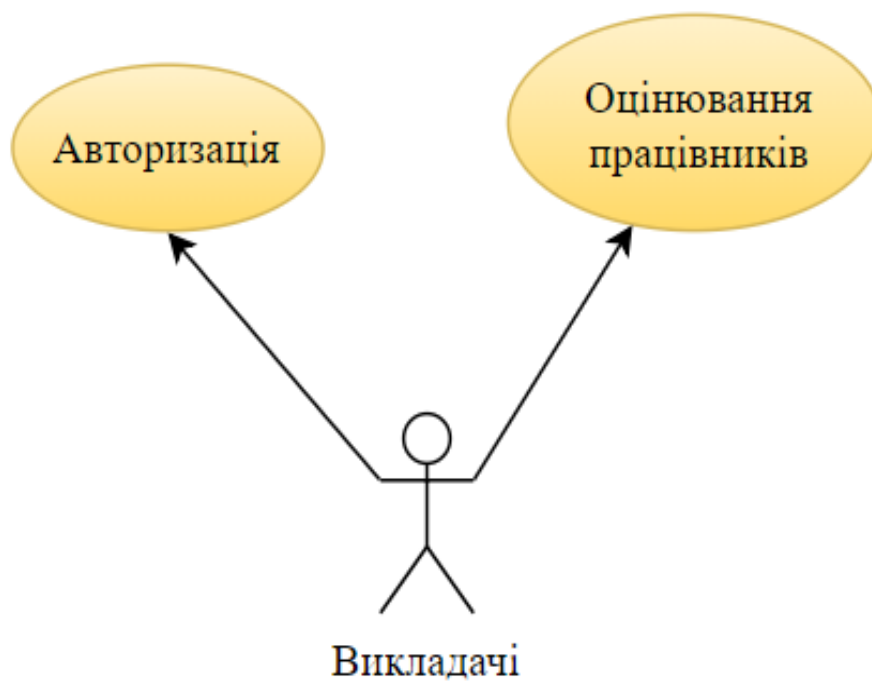

Розроб.	Кузінков Д.С.			Діаграма прецедентів для ролі «Викладачі»	
Перевір.	Ситніков Д.Е.				
Н. Контр.	Ситніков Д.Е.				
				ІТІм-18-1	Лист 1
Затверд.	Гребеннік І.В.			СТ	Листів 1

# КОНТЕКСТНА ДІАГРАМА

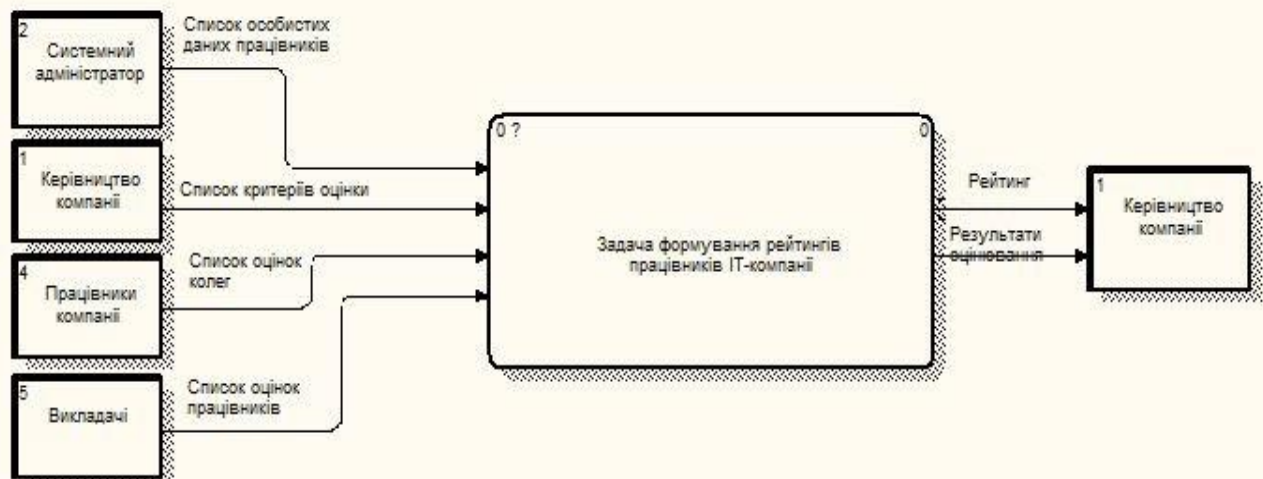

Розроб.	Кузінков Д.С.			Контекстна діаграма	
Перевір.	Ситніков Д.Е.				
Н. Контр.	Ситніков Д.Е.				
				ІТІМ-18-1	Лист 1
Затверд.	Гребеннік І.В.			СТ	Листів 1

# ДЕКОМПОЗИЦІЯ ПЕРШОГО РІВНЯ

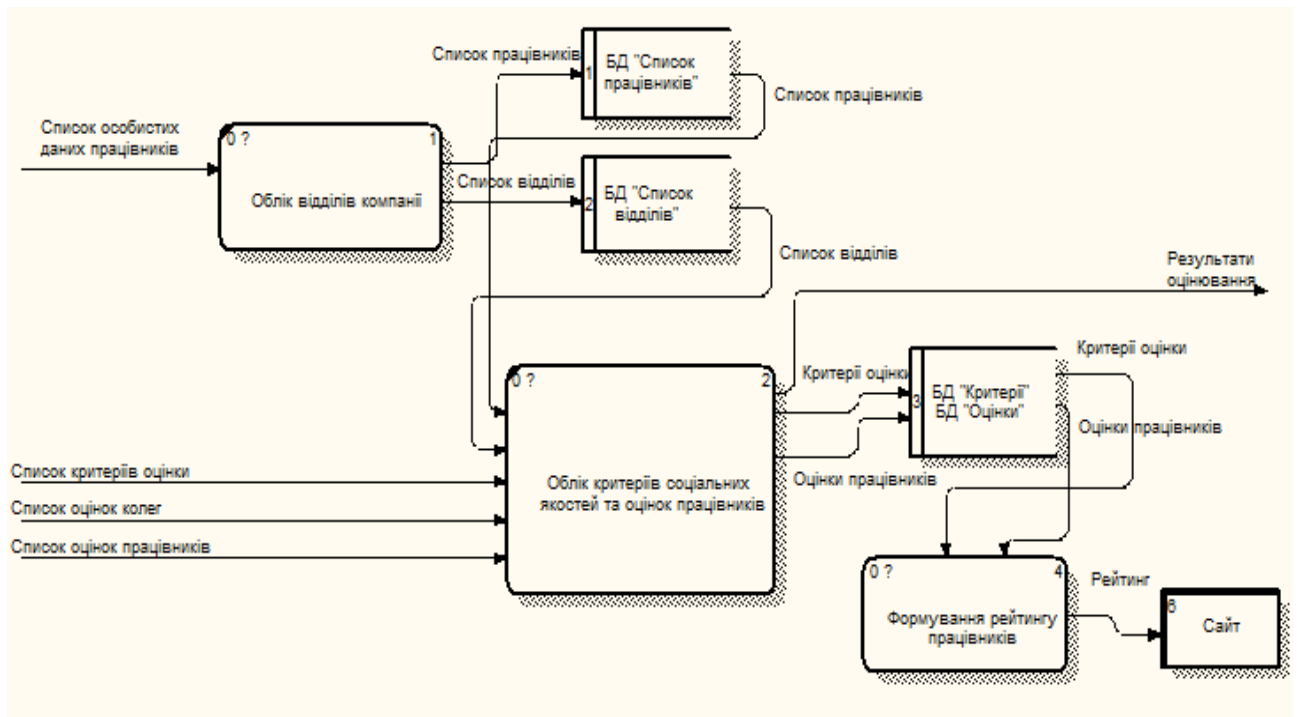

Розроб.	Кузінков Д.С.			Декомпозиція першого рівня	
Перевір.	Ситніков Д.Е.				
Н. Контр.	Ситніков Д.Е.				
				ІТПМ-18-1	Лист 1
Затверд.	Гребеннік І.В.			СТ	Листів 1

## ФІЗИЧНА СТРУКТУРА БД

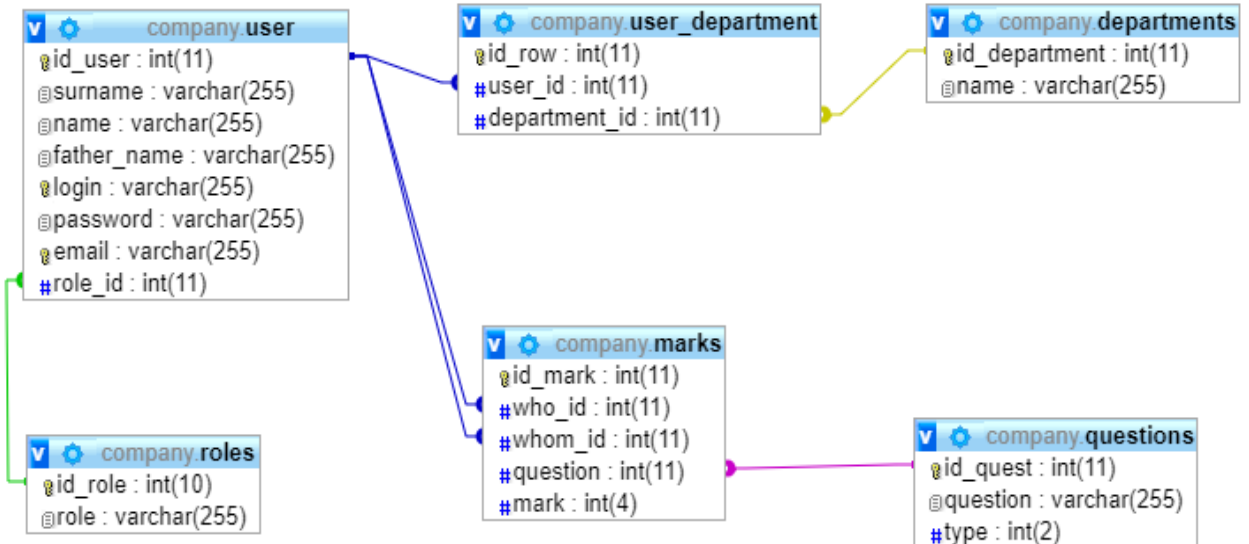

Розроб.	Кузінков Д.С.			Фізична структура БД	
Перевір.	Ситніков Д.Е.				
Н. Контр.	Ситніков Д.Е.				
				ІТІм-18-1	Лист 1
Затверд.	Гребеннік І.В.			СТ	Листів 1

# СХЕМА РОБОТИ ЗАДАЧІ ФОРМУВАННЯ РЕЙТИНГІВ

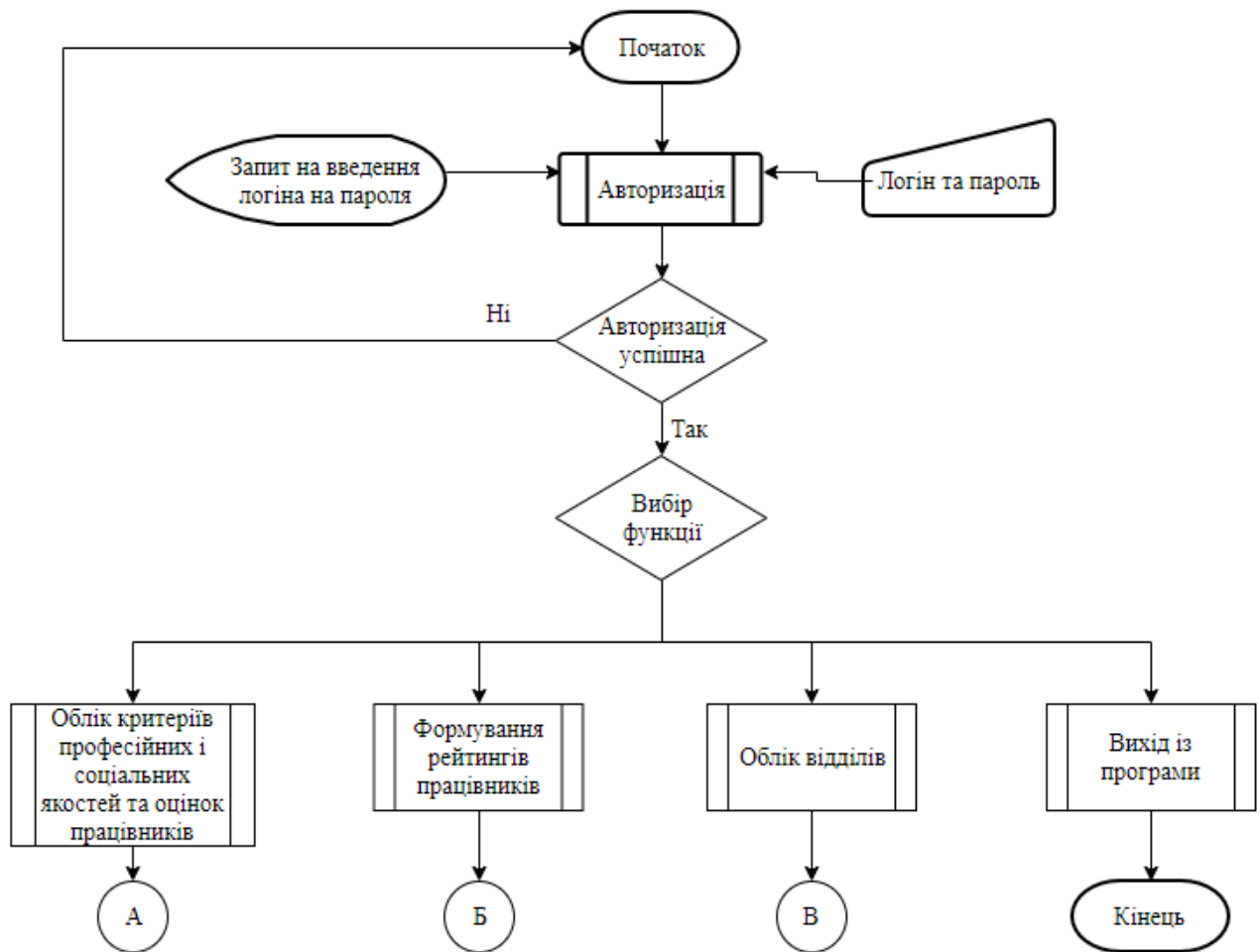

Розроб.	Кузінков Д.С.			Схема роботи задачі формування рейтингів	
Перевір.	Ситніков Д.Е.				
Н. Контр.	Ситніков Д.Е.				
				ІТПм-18-1	Лист 1
Затверд.	Гребеннік І.В.			СТ	Листів 1

# ГОЛОВНЕ ВІКНО ПРОГРАМИ



[Увійти на сайт](#)

Працівнику

Викладачам

Керівництву

Адміністратору

## СИСТЕМА ФОРМУВАННЯ РЕЙТИНГІВ ПРАЦІВНИКІВ КОМПАНІЇ

Для продовження роботи, будь ласка, авторизуйтеся

© Кузінков Д.С. 2019

<i>Розроб.</i>	<i>Кузінков Д.С.</i>			<i>Головне вікно програми</i>	
<i>Перевір.</i>	<i>Ситніков Д.Е.</i>				
<i>Н. Контр.</i>	<i>Ситніков Д.Е.</i>				
				<i>ІТІМ-18-1</i>	<i>Лист 1</i>
<i>Затверд.</i>	<i>Гребеннік І.В.</i>			<i>СТ</i>	<i>Листів 1</i>

# ОЦІНЮВАННЯ ПРАЦІВНИКА



Берчак Віталій Олександрович (Вийти)

Працівнику

Викладачам

Керівництву

Адміністратору

Максименко Роман Олександрович

Поставте працівнику оцінку від 1 до 5 за даними критеріями:

Уміння працювати в команді та навички комунікації

Комунікабельність

Неконфліктність

Зберегти

© Кузінков Д.С. 2019

Розроб.	Кузінков Д.С.			Оцінювання працівника	
Перевір.	Ситніков Д.Е.				
Н. Контр.	Ситніков Д.Е.				
				ІТІМ-18-1	Лист 1
Затверд.	Гребеннік І.В.			СТ	Листів 1

# СПИСОК РЕЙТИНГОВИХ ТАБЛИЦЬ



Петров Петро Петрович (Вийти)

Працівнику

Викладачам

Керівництву

Адміністратору

Оберіть необхідний рейтинг:

Загальний рейтинг

Рейтинг по критерію "Уміння працювати в команді та навички комунікації"

Рейтинг по критерію "Комунікабельність"

Рейтинг по критерію "Неконфліктність"

Рейтинг по критерію "Професійний рівень знань"

Рейтинг по критерію "Здатність розбиратися в чужому коді"

Рейтинг по критерію "Мотивація (бажання навчатись) та активність"

© Кузінков Д.С. 2019

<i>Розроб.</i>	<i>Кузінков Д.С.</i>			<i>Список рейтингових таблиць</i>	
<i>Перевір.</i>	<i>Ситніков Д.Е.</i>				
<i>Н. Контр.</i>	<i>Ситніков Д.Е.</i>				
				<i>ІТІМ-18-1</i>	<i>Лист 1</i>
<i>Затверд.</i>	<i>Гребеннік І.В.</i>			<i>СТ</i>	<i>Листів 1</i>

# ЗАГАЛЬНИЙ РЕЙТИНГ ПРАЦІВНИКІВ



Петров Петро Петрович (Вийти)

Працівнику	Викладачам	Керівництву	Адміністратору
------------	------------	-------------	----------------

Загальний рейтинг:

Прізвище	Ім'я	По-батькові	Середня оцінка	Сума балів	Кількість оцінювань
Філь	Мар'яна	Василівна	4.38	93	7
Шопський	Андрій	Михайлович	4.33	79	5
Берчак	Віталій	Олександрович	4.27	116	9

[Назад](#)

© Кузінков Д.С. 2019

Розроб.	Кузінков Д.С.			Загальний рейтинг працівників	
Перевір.	Ситніков Д.Е.				
Н. Контр.	Ситніков Д.Е.				
				ІТІМ-18-1	Лист 1
Затверд.	Гребеннік І.В.			СТ	Листів 1

# ОБЛІК КОРИСТУВАЧІВ



Кузінков Дмитро Сергійович (Вийти)

Працівнику

Викладачам

Керівництву

Адміністратору

## Користувачі

Додати користувача

Показані 1-20 із 21 записів.

#	Прізвище	Ім'я	По-батькові	Логін	E-mail	Посада	
	<input type="text"/>	<input type="text"/>	<input type="text"/>	<input type="text"/>	<input type="text"/>	<input type="text"/>	
1	Кузінков	Дмитро	Сергійович	kuzinkov	kuzinkov@ukr.net	адміністратор	  
2	Іванов	Іван	Іванович	ivanov	ivanov@ukr.net	викладач	  

Розроб.	Кузінков Д.С.			Облік користувачів	
Перевір.	Ситніков Д.Е.				
Н. Контр.	Ситніков Д.Е.				
				ІТМ-18-1	Лист 1
Затверд.	Гребеннік І.В.			СТ	Листів 1

ДОДАТОК Б  
Текст програми

ГЮИК. 502610.002 – 01 12 01  
(позначення документу)

ЗАТВЕРДЖЕНО

ГЮИК. 502610.002 – 01 12 01 – ЛУ

Дослідження і розробка методів оцінки якості роботи працівників ІТ-компанії  
та їх використання в інформаційних системах

Текст програми

ГЮИК. 502610.002 – 01 12 01 – ЛУ

АРКУШІВ 8

2019 р.

Міністерство освіти і науки України  
Харківський Національний Університет Радіоелектроніки

«ЗАТВЕРДЖУЮ»  
керівник атестаційної роботи  
Ситніков Д.Е.

Дослідження і розробка методів оцінки якості роботи працівників ІТ-компанії  
та їх використання в інформаційних системах

Текст програми

ЛИСТ ЗАТВЕРДЖЕННЯ

ГЮИК. 502610.002 – 01 12 01 – ЛУ

РОЗРОБИВ:  
ст. гр. ІТПм-18-1  
Кузінков Д. С.

2019 р.

```
DepartmentsController.php

<?php

namespace app\controllers;

use Yii;
use app\models\Departments;
use app\models\DepartmentsSearch;
use yii\web\Controller;
use yii\web\NotFoundHttpException;
use yii\filters\VerbFilter;

/**
 * DepartmentsController implements the CRUD actions for Groups
model.
 */
class DepartmentsController extends Controller
{
    /**
     * @inheritdoc
     */
    public function behaviors()
    {
        return [
            'verbs' => [
                'class' => VerbFilter::className(),
                'actions' => [
                    'delete' => ['POST'],
                ],
            ],
        ];
    }

    /**
     * Lists all Departments models.
     * @return mixed
     */
    public function actionIndex()
    {
        if(Yii::$app->user->identity->role != "адміністратор"){
            return $this->redirect(['site/error']);
        }
        $searchModel = new DepartmentsSearch();
        $dataProvider = $searchModel->search(Yii::$app->request-
>queryParams);

        return $this->render('index', [
            'searchModel' => $searchModel,
            'dataProvider' => $dataProvider,
        ]);
    }
}
```

```

    });
}

/**
 * Displays a single Departments model.
 * @param string $id
 * @return mixed
 */
public function actionView($id)
{
    if(Yii::$app->user->identity->role != "адміністратор"){
        return $this->redirect(['site/error']);
    }
    return $this->render('view', [
        'model' => $this->findModel($id),
    ]);
}

/**
 * Creates a new Departments model.
 * If creation is successful, the browser will be redirected to
the 'view' page.
 * @return mixed
 */
public function actionCreate()
{
    if(Yii::$app->user->identity->role != "адміністратор"){
        return $this->redirect(['site/error']);
    }
    $model = new Departments();

    if ($model->load(Yii::$app->request->post()) && $model-
>save()) {
        return $this->redirect(['view', 'id' => $model-
>id_department]);
    } else {
        return $this->render('create', [
            'model' => $model,
        ]);
    }
}

/**
 * Updates an existing Departments model.
 * If update is successful, the browser will be redirected to
the 'view' page.
 * @param string $id
 * @return mixed
 */
public function actionUpdate($id)

```

```

    {
        if(Yii::$app->user->identity->role != "адміністратор"){
            return $this->redirect(['site/error']);
        }
        $model = $this->findModel($id);

        if ($model->load(Yii::$app->request->post()) && $model->save()) {
            return $this->redirect(['view', 'id' => $model->id_department]);
        } else {
            return $this->render('update', [
                'model' => $model,
            ]);
        }
    }

    /**
     * Deletes an existing Departments model.
     * If deletion is successful, the browser will be redirected to
the 'index' page.
     * @param string $id
     * @return mixed
     */
    public function actionDelete($id)
    {
        if(Yii::$app->user->identity->role != "адміністратор"){
            return $this->redirect(['site/error']);
        }
        $this->findModel($id)->delete();

        return $this->redirect(['index']);
    }

    /**
     * Finds the Departments model based on its primary key value.
     * If the model is not found, a 404 HTTP exception will be thrown.
     * @param string $id
     * @return Departments the loaded model
     * @throws NotFoundHttpException if the model cannot be found
     */
    protected function findModel($id)
    {
        if (($model = Departments::findOne($id)) !== null) {
            return $model;
        } else {
            throw new NotFoundHttpException('The requested page does
not exist.');
```

```
}

UserController.php

<?php

namespace app\controllers;

use Yii;
use app\models\User;
use app\models\UserDepartments;
use app\models\UserSearch;
use yii\web\Controller;
use yii\web\NotFoundHttpException;
use yii\filters\VerbFilter;

/**
 * UserController implements the CRUD actions for User model.
 */
class UserController extends Controller
{
    /**
     * @inheritdoc
     */
    public function behaviors()
    {
        return [
            'verbs' => [
                'class' => VerbFilter::className(),
                'actions' => [
                    'delete' => ['POST'],
                ],
            ],
        ];
    }

    /**
     * Lists all User models.
     * @return mixed
     */
    public function actionIndex()
    {
        if(Yii::$app->user->identity->role != "адміністратор"){
            return $this->redirect(['site/error']);
        }
        $searchModel = new UserSearch();
        $dataProvider = $searchModel->search(Yii::$app->request->queryParams);

        return $this->render('index', [
```

```
        'searchModel' => $searchModel,
        'dataProvider' => $dataProvider,
    ]);
}

/**
 * Displays a single User model.
 * @param string $id
 * @return mixed
 */
public function actionView($id)
{
    if(Yii::$app->user->identity->role != "адміністратор"){
        return $this->redirect(['site/error']);
    }
    $modelDepartment = new UserDepartments();
    $modelDepartment->user_id = $id;
    $modelDepartment->loadDepartments();
    $items = UserDepartments::getAvailableDepartments();

    $userDepartment = User::findOne($id);
    $department = $userDepartment->departments;

    return $this->render('view', [
        'model' => $this->findModel($id),
        'items'=>$items,
        'modelDepartment'=>$modelDepartment,
        'department'=>$department
    ]);
}

public function actionRole(){
    if(Yii::$app->user->identity->role != "адміністратор"){
        return $this->redirect(['site/error']);
    }

    $user = new User();
    $roles = $user->getRoles();

    return $this->render('role', ['roles' => $roles]);
}

/**
 * Creates a new User model.
 * If creation is successful, the browser will be redirected to
the 'view' page.
 * @return mixed
 */

public function actionCreate($role)
```

```

    {
        if(Yii::$app->user->identity->role != "адміністратор"){
            return $this->redirect(['site/error']);
        }
        $model = new User();
        if (!in_array($role, $model->getRoles())){
            return $this->redirect(['site/error']);
        }
        $model->scenario = 'create';
        $modelDepartment = new UserDepartments();
        $items = UserDepartments::getAvailableDepartments();
        if ($model->load(Yii::$app->request->post()) &&
$modelDepartment->load(Yii::$app->request->post())) {
            $model->password = md5($model->password);
            $model->role = $role;
            $model->save();
            $modelDepartment->user_id = $model->id_user;
            $modelDepartment->saveDepartments();
            return $this->redirect(['view', 'id' => $model-
>id_user]);
        } else {
            return $this->render('create', [
                'model' => $model,
                'items'=>$items,
                'modelDepartment'=>$modelDepartment,
                'role' =>$role
            ]);
        }
    }

/**
 * Updates an existing User model.
 * If update is successful, the browser will be redirected to
the 'view' page.
 * @param string $id
 * @return mixed
 */
public function actionUpdate($id)
{
    if(Yii::$app->user->identity->role != "адміністратор"){
        return $this->redirect(['site/error']);
    }
    $modelDepartment = new UserDepartments();
    $modelDepartment->user_id = $id;

    $modelDepartment->loadDepartments();
    $items = UserDepartments::getAvailableDepartments();

    $model = $this->findModel($id);

```

```

        if      ($model->load(Yii::$app->request->post())      &&
($modelDepartment->load(Yii::$app->request->post())||($model->role  ==
"керівництво"||"адміністратор"))) {
            $model->save();
            $modelDepartment->user_id = $model->id_user;
            $modelDepartment->saveDepartments();
            return $this->redirect(['view', 'id' => $model->
>id_user]);
        } else {
            return $this->render('update', [
                'model' => $model,
                'items'=>$items,
                'modelDepartment'=>$modelDepartment
            ]);
        }
    }

    /**
     * Deletes an existing User model.
     * If deletion is successful, the browser will be redirected to
the 'index' page.
     * @param string $id
     * @return mixed
     */
    public function actionDelete($id)
    {
        if(Yii::$app->user->identity->role != "адміністратор"){
            return $this->redirect(['site/error']);
        }
        $this->findModel($id)->delete();

        return $this->redirect(['index']);
    }
}

```

